

Gjelder for produktkoder:

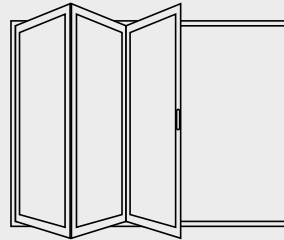

Generell informasjon om leveringens kompleksitet:

- Dørene leveres komplett, med glass fra fabrikk.
- Hullene for montering er forgjenget og adjufix festet i karmen.
- Klargjøring og isolasjon i byggets åpninger skal defineres før installasjonsarbeidet påbegynnes. Dette er kundens, arkitektens og forhandlerens ansvar.
- Viktig! Ikke bærende konstruksjon. Utvendig vekt må ikke overføres til konstruksjonen. Ved forventet nedbøyning fra bærende konstruksjon, bør det benyttes visjern uten stiv klemme til feste av øvre del. Ubetydelige eller ingen nedbøyning fra bærende konstruksjon bør stivt feste brukes.

Monteringsmaterialer:

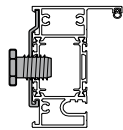

1. Adjufix

Den nødvendige mengden er allerede festet i karmen.

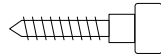

2. Skruer

For å feste adjufix til vegg. Medfølger ikke ved levering.



3. Hetter

For å dekke til forborede hull. Medfølger ved levering.



ø 13mm

4. Låsekiler

Bruk stabilt og vann-tett materiale, f.eks. plast. Medfølger ikke ved levering.



5. Lim, f.eks. «Viscoseal 6958R».

Medfølger ikke ved levering.



6. Skruer for terskel

Rustfritt, A2 M5, 100 mm. Nødvendig antall medfølger i leveransen

Monteringsverktøy:

Medfølger ikke ved levering.



1. Trådløs skrutrekker

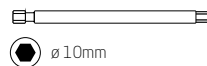

2. Sekskant nøkkel

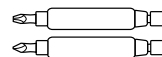

3. Bits



4. Bor

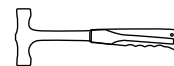

5. Lett hammer

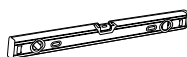

6. Vater



7. Snor eller laser for nivellering

Gjelder for produktkoder:

Trinn 1

Dørmontering i vegg

Om mulig, avhengig av situasjonen på stedet, kan dørbladet støttes mens døren festes. Hvis det ikke er mulig å støtte, kan glasset tas ut for å redusere dørens totalvekt. Følg anvisningene for fjerning av glass.

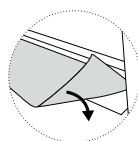
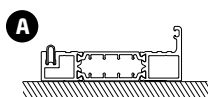
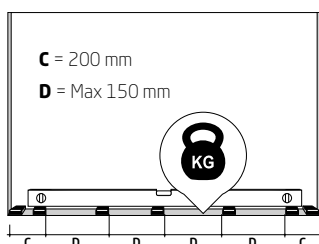

Hvis underlaget er av betong må en DPC plasseres under hele terskelens lengde.

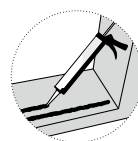

Bruk en herdingsmas-tikk i ro rundt mellom terskelen og underlaget over hele lengden.

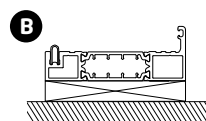

Trinn 1.1 Gjør åpningen klar for installasjon. Underlaget hvor terskelen skal plasseres må være plant og i vater. Hele terskelen må gis understøtte.

Situasjonsavhengig:

- A.** Underlaget under terskelen kan være med isolasjonsmaterialer som PUR/PIR (F.eks. Warmotech eller CompaCFoam) plater.
- B.** Dersom bæreklosser benyttes, må disse være plant og i vater, fordelt som figuren over. Plasseres ved siden av hvert festepunkt på terskelen og under høyre og venstre hjørne på terskelen.

Trinn 1.2 Fest karmen med kiler.

Kilene plasseres ved siden av adjufix punktene i karmen.

NB! Avstanden mellom karm og vegg anbefales å være 15-20 mm.

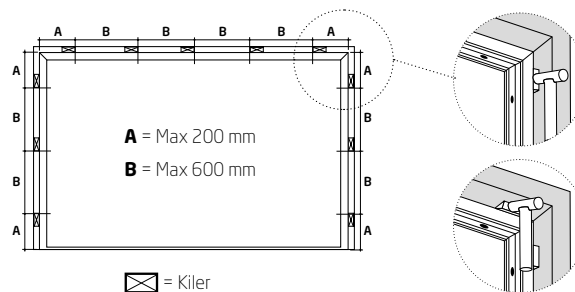

Trinn 1.3 Lås karmen til veggen med adjufixene. Åpne dørbladet og støtt det mens karmen festes ved hjelp av en sekskant nøkkel.

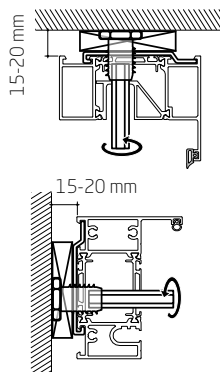

Obs!

Bruk alltid kiler eller bæreklosser mellom dørkarmen og veggen, uavhengig av installasjonsvalget.

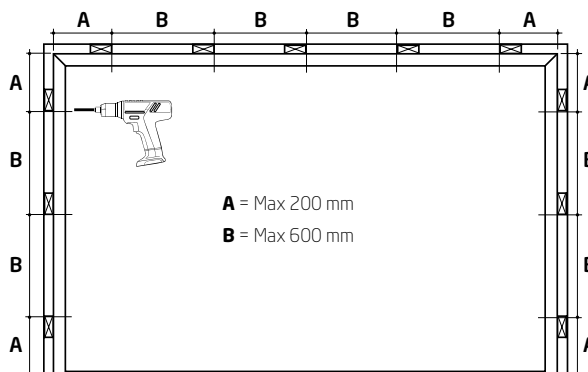

Gjelder for produktkoder:

Trinn 1.4 Sjekk at rammen er i horisontal og vertikal vater i forhold til karmen.

A: Niveller ved hjelp av en vater

B: I tilfeller med brede rammeprofiler, topp og bunn karm sjekkes med en laser eller en snor. Strekk snoren fra den ene siden til den andre for å sjekke at profilen er i vater.

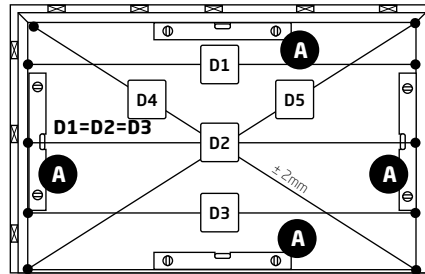

D = Lengde
D4 = D5 (±2 mm)

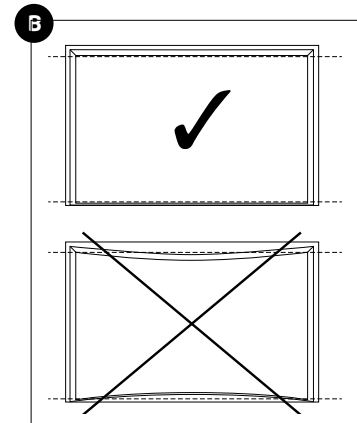

Trinn 2 Fest karmen

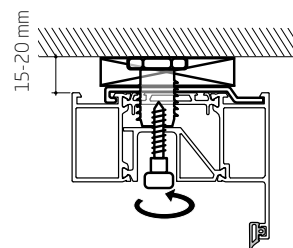
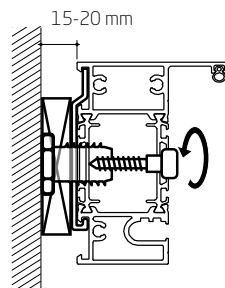
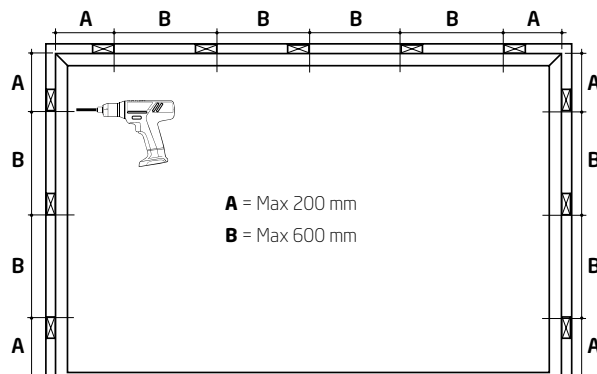

Trinn 2.1 Forbor og skru fast karmen gjennom adjufixene. Anbefalt dybde for boring i samsvar med type vegg vises i skjemaet til høyre. Dekk forborede hull med hetter.

Boreddybde iht. materiale:

100|90|80|70|60|50|40|30| mm

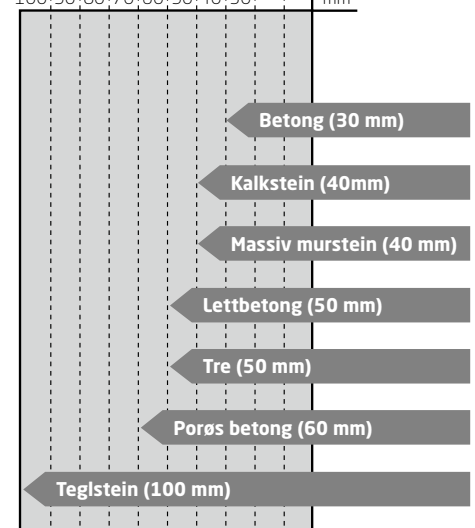

NB! Vi anbefaler alltid montering av aluminiumsprodukter i formstabile konstruksjoner. Konstruksjoner som påvirkes av bevegelser grunnet varme/kulde kan medføre begrenset funksjonalitet eller feil på det monterte produktet.

Gjelder for produktkoder:

Trinn 2.2 Feste terskelen. Skru boltene gjennom de forborede hullene på terskelen. Forsegle skruene med lim som eks. «Viscoseal 6958R».

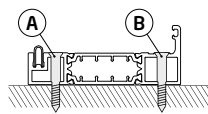

C = 300 mm
D = 200 mm

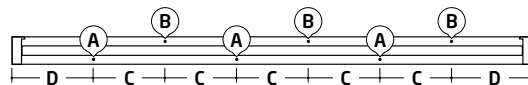

Trinn 2.3 Sjekk at rammen er i horisontal og vertikal vater i forhold til karmen (i samsvar med trinn 1.4).

Trinn 2.4 Monter glassvinduene tilbake i rammen hvis de ble fjernet før montering. Følg anvisningene for montering av glass.

Trinn 2.5 Sjekk funksjonaliteten. Hvis justering er nødvendig, følg justeringshåndboken. Riktig justering kan oppnås med glassenheter eller / og sider av rammen. **NB!** Justering etter installasjonsarbeidet er installatørens ansvar.

Trinn 2.6 Forsegle gapet mellom karmen og veggen.

NB! La alle bæringer og kiler bli stående!

Gjelder for produktkoder:

Anbefalinger for HeiAlu-skyvedørforsegling

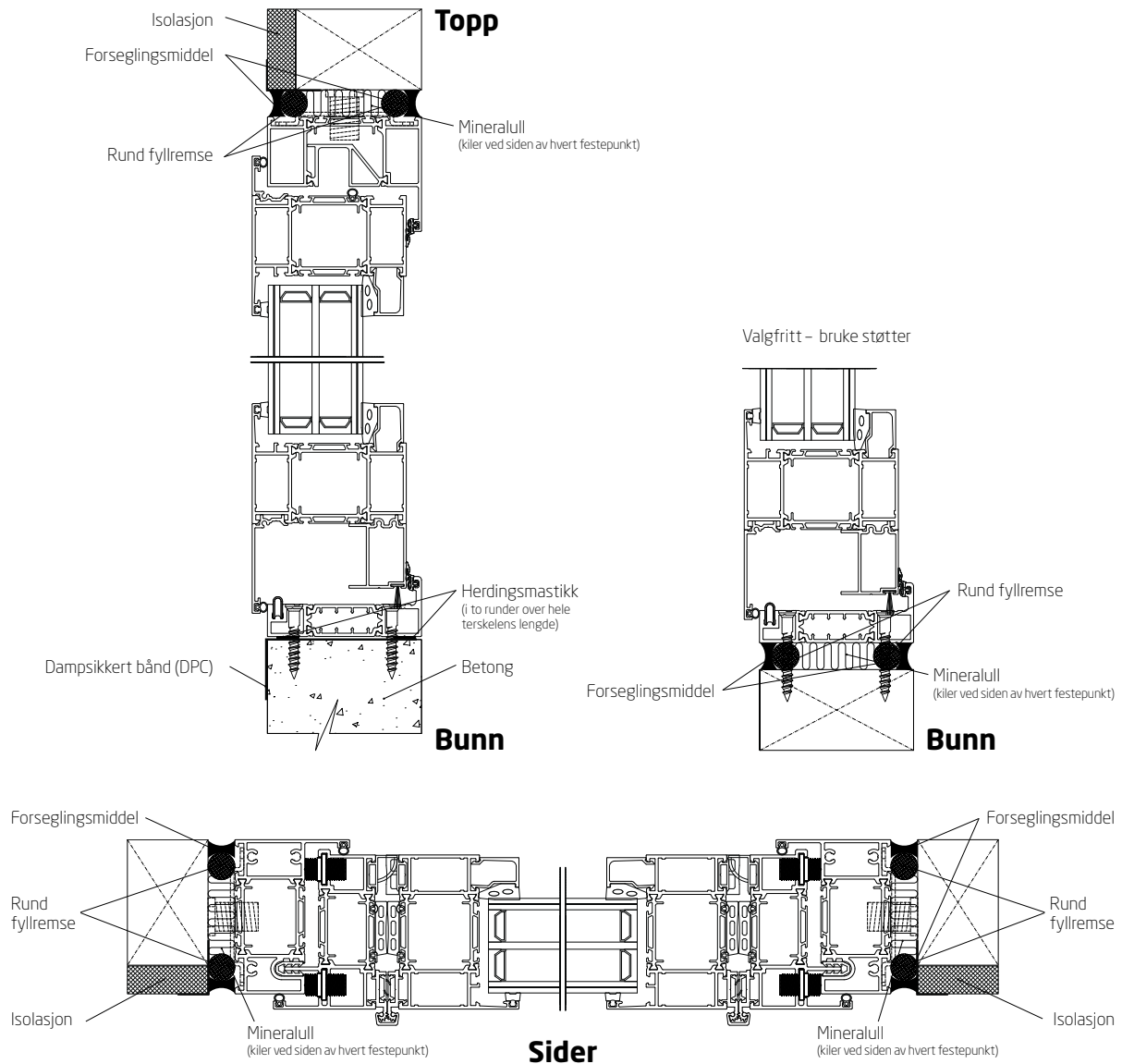

- Prinsippet for forseglingen kan variere avhengig av type vegg som konstruksjonen er installert i.
- Produktet skal ikke stikke ut utenfor isolasjonssonen i vegg.
- Vannavrenning, vind-/trekkbeskyttelse mellom rammen og vegg må utføres i henhold til opplysningene i norsk byggeforskrift.